

Grondbuis permanent plaatsen

Grondbuis tijdelijk plaatsen

1

Onderzijde kunststof grondbuis met tape geheel dichtplakken.

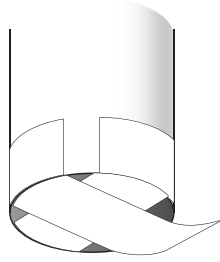

1

Onderzijde kunststof grondbuis met tape geheel dichtplakken.

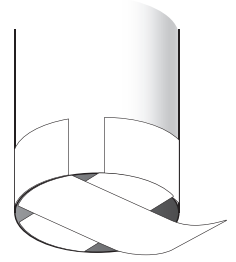

2

Voor het fundament hebt u een gat nodig van ca. 25 x 25 x 20 cm. Met de grondboor verder boren tot 55 cm. Advies grondboor \varnothing 60 mm. (bij losse grond gat breder maken)

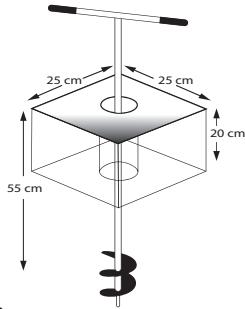

2

Met de grondboor boren tot 55 cm. Advies grondboor \varnothing 60 mm (of iets groter).

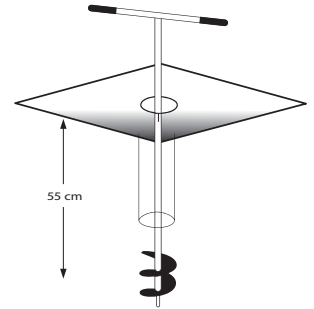

3

Schuif het aluminium deel met de rechte zijden in de grondbuis tot aan het plakband.

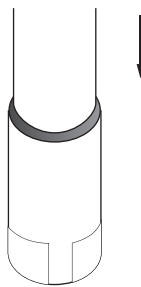

3

Schuif het aluminium deel met de rechte zijden in de grondbuis tot aan het plakband.

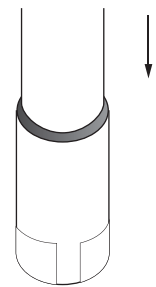

4

Zet de mast waterpas in het gat en laat de grondbuis ca. 3 cm boven het maaiveld uitsteken.

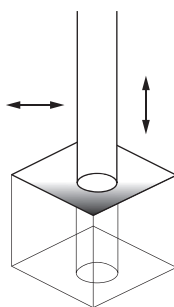

4

Zet de mast waterpas in het gat en laat de grondbuis ca. 3 cm boven het maaiveld uitsteken.

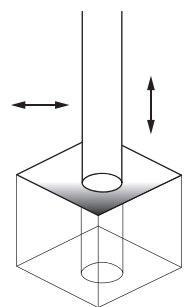

5

Vul het gat met (snel)beton en controleer of de mast waterpas blijft tijdens vullen.

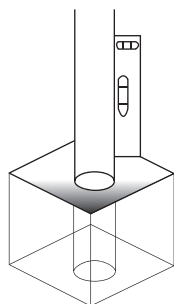

Montage vlaggenmast

1

Zet de delen in elkaar.



2

Monteer de kikker aan de mast met de bijgeleverde schroeven.

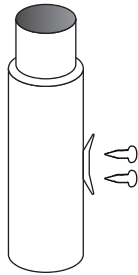

3

Zet de dop op de top.
Rijg het touw door de knop.
Bevestig met de meegeleverde haken de vlag / wimpel / fairybell.

